



# approx

80 mm.  
*Thermal Printer*

■ **appPOS80AMUSE**

**User Guide**



[www.approxtpv.es](http://www.approxtpv.es)





## 1. INTRODUCCIÓN

La appPOS80AMUSE es una impresora térmica de recibos POS de uso sencillo y alta rentabilidad, que se utiliza fundamentalmente en supermercados, hospitales, restaurantes, bancos, estaciones de servicio, autopistas, etc.

### Precauciones

1. Lea detenidamente el manual de usuario antes de usar esta impresora.
2. ¡Cuidado! No toque la cuchilla de la impresora.
3. ¡Cuidado! El cabezal de impresión puede estar caliente. No toque el periférico durante la impresión o justo al terminar.
4. ¡Cuidado! El cabezal de impresión y sus componentes son piezas frágiles. No las toque para evitar que se dañen.
5. La impresora debe instalarse en un lugar firme, evitando vibraciones y sacudidas.
6. No use o almacene la impresora en lugares con altas temperaturas, humedad o contaminación elevada.
7. Conecte el enchufe a una toma de corriente adecuadamente instalada a tierra. Evite compartir la toma con otras máquinas electrónicas grandes o con equipos que puedan causar una fluctuación de voltaje.
8. No permita que la máquina entre en contacto con ningún líquido. Si se mojara, apáguela inmediatamente.
9. La impresora no funcionará cuando no tenga papel; de lo contrario, podrían dañarse gravemente el rodillo y el cabezal de impresión.
10. Desconecte el enchufe si no va a usar la impresora por un tiempo.
11. No desmonte la máquina para repararla.
12. Use sólo el adaptador de corriente suministrado con la impresora.
13. Use papel térmico de buena calidad para asegurar una buena impresión y alargar la vida de la impresora.
14. Asegúrese de que la máquina está apagada cuando la conecte a la corriente eléctrica.
15. Conserve este manual para consultarlo cuando lo necesite.

## 2. RESUMEN

### Características principales

- Alta calidad de impresión
- Bajo nivel de ruido

- Compatible con cajón portamonedas
- Ligera y de cuidado diseño
- Intuitiva y de fácil manejo
- Permite ampliar la fuente, ponerla en negrita o subrayarla, y también ajustar el espaciado entre líneas de caracteres y los márgenes derecho e izquierdo antes de imprimir.
- Permite la impresión de diferentes densidades de mapas de bits y logotipos descargados.
- Bajo consumo energético y costes de funcionamiento.
- No necesita cinta o cartucho de tinta.
- Emulación: ESC/POS

### 3. ESPECIFICACIONES

- Método de impresión: Impresión térmica directa
  - Ancho de papel: 79.5 ± 0.5 mm.
  - Ancho efectivo de impresión: 72 mm.
  - Velocidad de impresión: 250 mm/s.
  - Rendimiento del cabezal de impresión:
- Resolución: 512 puntos/línea o 576 puntos/línea.  
 TPH: 150KM.
- Interfaz:

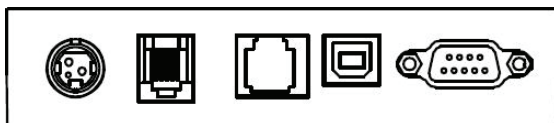

Alimentación    Cajón portamonedas    Ethernet    USB    Serial

- Cajón Portamonedas: socket 6 líneas RJ-11, salida: DC24V/1A
  - Caracter:
- Set de caracteres ASCII: 12x24 puntos, 1.25 (ancho) x 3.00 (alto) mm.  
 Caracteres chinos: 24x24 puntos, 3.00 (ancho) x 3.00 (alto) mm.  
 Código de página internacional: PC437, Katakana, PC850, PC860, PC863, PC865, WPC1252, PC866, PC852, PC858, etc.  
 Impresión de Códigos de Barra: UPC-A, UPC-E, EAN(JAN)13, EAN(JAN)8, CODE39, CODABAR, ITF, CODE93, CODE128, etc.

- Papel de impresión:  
Tipo de papel: Térmico

Nota: No utilice el rollo de papel cuyo final esté pegado al extremo del eje, ya que puede causar daño a la impresora.

Si el papel térmico se manchara con algún producto químico o aceite, éste desteñirá o disminuirá la sensación de calor, lo que influirá en el resultado final.

Ponga atención a la temperatura, humedad e iluminación a la hora de almacenar el papel térmico. Éste desteñirá si la temperatura supera los 70°C.

- (MCBFM) Confiabilidad mecánica:  $6 \times 10^6$  líneas

- Emulación: ESC/POS

- Alimentación:

Entrada: AC 110V/220V, 50~60Hz

Salida: DC 24V/2.5A

Entrada impresora: DC 24V/2.5A

- Peso Neto: 1.36KG (excluye rollo de papel)

- Dimensiones: 192 (largo) x 144 (ancho) x 135.3 (alto) mm.

- Condiciones ambientales:

Temperatura de funcionamiento: 0~40°C

Humedad de funcionamiento: 20~85%



Temperatura de almacenamiento: -20~70°C



Humedad de almacenamiento: 5~95%

## 4. INSTALACIÓN Y MANEJO

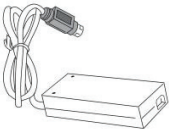
### Contenido del embalaje

Asegúrese del contenido al abrir la caja. Si algo falta, póngase en contacto con su vendedor.

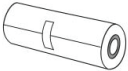
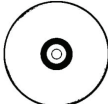
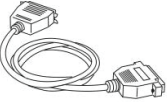
		
Impresora	Fuente de alimentación	Cable de corriente

			
Rollo de papel	CD	Cable com. RS232	Cable USB

### Conexión de la impresora

1. Asegúrese de que la impresora y el PC estén apagados y conecte los cables correspondientes (USB/Serial) desde la impresora al PC.
2. Si el usuario necesita instalar un cajón portamonedas, puede insertar el cable RJ-11 en la clavija correspondiente y así ordenar la apertura eléctrica del cajón desde la impresora. (PD: Las especificaciones del cajón portamonedas deben ser compatibles con el driver de la impresora).
3. Conecte la impresora a la fuente de alimentación. Utilice únicamente la fuente de alimentación suministrada.

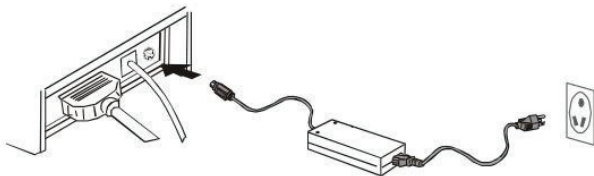

#### Nota:

- En primer lugar, enchufe la fuente de alimentación DC24V de la impresora; a continuación, conecte el cable AC220V; por último, encienda el interruptor. Por favor, siga los pasos tal como se indica para evitar daños en la impresora.
- El uso de una fuente de alimentación inadecuada podría provocar una mala impresión, e incluso causar avería en la impresora.
- No conecte la línea de teléfono a la conexión del cajón portamonedas, puede provocar daños en la impresora y el teléfono.

- No tire del cable cuando desenchufe la impresora, puede provocar daños en la impresora y en la fuente de alimentación.

### Carga del rollo de papel

Las instrucciones para la colocación del rollo de papel son las siguientes:

1. Abra la cubierta superior de la impresora.
2. Cargue el papel térmico en la impresora como se muestra en la siguiente imagen.

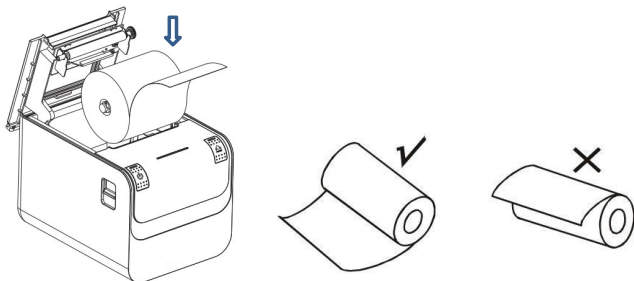

3. Extraiga una parte del papel y luego cierre la cubierta superior.

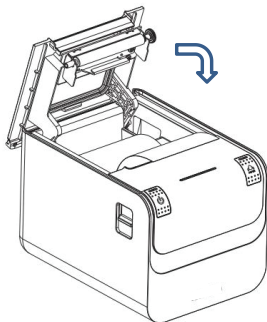

4. Utilice el cortador de la impresora para arrancar el papel adicional.

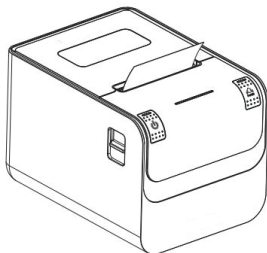

## 5. PULSADOR Y LUZ INDICADORA

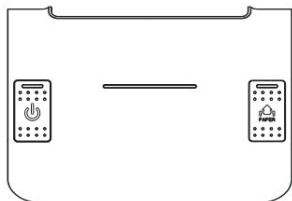

### **Tecla alimentación (FEED):**

En modo de espera, la impresora expulsará papel al presionar la tecla de alimentación. Por supuesto, este botón no es operativo cuando la impresora está imprimiendo.

Presione el botón de alimentación y el botón de encendido mientras la tecla aún está presionada, para hacer la autocomprobación (self-checking) de la impresora.

### **Tecla de encendido (POWER): Cerrar / Abrir**

El botón de encendido se usa para encender / apagar la impresora. Presione el botón durante varios segundos, la impresora se encenderá. Cuando la impresora esté encendida, haga lo mismo y se apagará. (El interruptor solo funciona cuando la impresora está conectada a la fuente de alimentación).

**Indicador de estado (azul):**

Sin papel, atasco de papel, sobrecalentamiento del cabezal de impresión, error del cabezal de impresión u otras situaciones, el zumbador de la impresora informará del problema y el indicador de encendido parpadeará.

**Autocomprobación (self-checking)**

La autocomprobación puede verificar si la impresora está funcionando bien o no. Si puede imprimir la impresión de prueba correctamente, eso significa que la impresora funciona perfectamente (lo que excluye el problema con la interfaz conectada al PC); de lo contrario, necesita reparación.

La autocomprobación puede imprimir el número de versión del software, la densidad de impresión, el tipo de interfaz, etc.

**Procedimiento de autocomprobación:** asegúrese de que la impresora esté enchufada, luego presione la tecla de alimentación y encienda la impresora mientras la tecla aún está presionada. La impresora comenzará a autocomprobarse. Deje de presionar los botones después de cinco segundos y la impresora imprimirá la lista de autoevaluación.

**6. INTERFAZ DEL CAJÓN PORTAMONEDAS**

La interfaz del cajón portamonedas es el estándar RJ-11, conector de 6 líneas y emite DC 24V / 1A. Inserte la conexión RJ-11 en la interfaz correspondiente para abrir el cajón a través de la impresora.

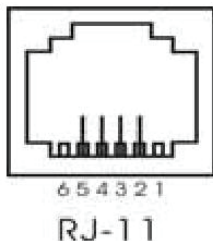

La función de pines de la interfaz del cajón portamonedas se muestra a continuación:

Número de pin	Señal	Dirección de flujo
1	Sin uso	Sin uso
2	Toma a tierra	Salida
3	Sin uso	Sin uso
4	Envío impulso cajón port.	Salida
5	Sin uso	Sin uso
6	Sin uso	Sin uso

## 7. MANTENIMIENTO DE LA IMPRESORA

### Mantenimiento del cabezal de impresión

Cuando la impresora se encuentra en las siguientes circunstancias, el usuario debe limpiar el cabezal de impresión:

- La impresión no es clara;
- Algunas columnas longitudinales en la página de impresión están cortadas;
- Ruido fuerte al coger papel.

Para mantener el cabezal de impresión en condiciones óptimas:

1. Desenchufe la impresora y abra la cubierta superior. Retire el papel si es necesario.
2. Espere a que se enfríe el cabezal de impresión si acaba de imprimir.
3. Use un paño de algodón y sumérjalo en alcohol etílico para limpiar la superficie del cabezal de impresión.
4. Cuando el alcohol esté completamente evaporado, cierre la tapa superior y reinicie la impresora.

### Mantenimiento del sensor

Cuando la impresora se encuentra en las siguientes circunstancias, el usuario debe limpiar el sensor:

- Durante la impresión, la impresora deja de imprimir ocasionalmente y la alarma suena.
- No hay alarma cuando se queda sin papel.

Para mantener el sensor en condiciones óptimas:

1. Desenchufe la impresora y abra la cubierta superior. Retire el papel si es necesario.
2. Use un paño de algodón y sumérjalo en alcohol etílico para limpiar la superficie del sensor.
3. Cuando el alcohol esté completamente evaporado, cierre la tapa superior y reinicie la impresora.

## **Mantenimiento del rollo de impresión**

Cuando la impresora se encuentra en las siguientes circunstancias, el usuario debe limpiar el rollo de impresión:

- La impresión no es clara;
- Algunas columnas longitudinales en la página de impresión están cortadas;
- Ruido fuerte al coger papel.

Para mantener el rollo de impresión en condiciones óptimas:

1. Desenchufe la impresora y abra la cubierta superior. Retire el papel si es necesario.
2. Use un paño de algodón y sumérjalo en alcohol etílico para limpiar la superficie del rollo de impresión.
3. Cuando el alcohol esté completamente evaporado, cierre la tapa superior y reinicie la impresora.

Nota:

- La fuente de alimentación de la impresora debe desenchufarse cuando se realiza el mantenimiento.
- No use la mano o ningún objeto metálico para tocar la superficie del cabezal de impresión. No use pinzas que puedan rallar la superficie del cabezal de impresión, el rodillo de impresión o el sensor.
- No use aceite o acetona para hacer el mantenimiento.

## **8. ATASCO DE PAPEL**

Cuando haya un atasco de papel, desenchufe la fuente de alimentación y abra la cubierta superior, espere a que se enfríe el cabezal de impresión y retire el papel atascado. Después de eso, vuelva a cargar el rollo de papel y cierre la cubierta superior.

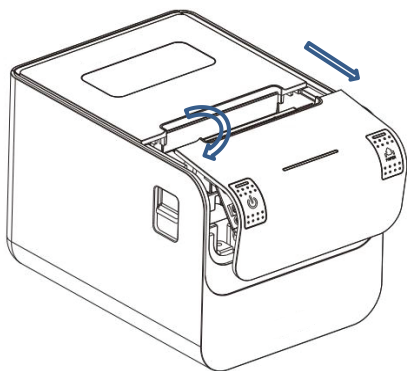

## 9. RESOLUCIÓN DE PROBLEMAS

Cuando la impresora tenga algún fallo, corríjalo en la medida de la posible consultando esta sección. Si aún así no funciona, póngase en contacto con el distribuidor o fabricante.

### *Los indicadores luminosos del panel de control están apagados*

Compruebe que el cable de alimentación esté conectado correctamente a la impresora, y que la fuente de alimentación esté enchufada a la toma de corriente. Revise si el botón de encendido está encendido o apagado.

### *La luz indicadora está encendida, pero la impresora no funciona*

Realice la autocomprobación para verificar que la impresora puede funcionar normalmente. Si no es así, póngase en contacto con el distribuidor o con el servicio técnico.

Si la autocomprobación funciona, revise lo siguiente:

1. Verifique las interfaces de la impresora y el PC y también si la línea conectada entre ellas cumple con los requisitos de especificación.
2. La configuración de la transmisión de datos entre la impresora y el PC puede ser diferente. Póngase en contacto con el servicio técnico si la impresora no puede imprimir.

## 10. INSTALACIÓN DE CONTROLADORES

Ejecute el driver que puede encontrar en el CD, compatible con Windows XP / WIN7 / WIN8 / WIN 10.

Para configurar la tarjeta de red ejecute la utilidad que encontrará del mismo modo en el CD.

## 11. INSTRUCCIONES SEGURIDAD, MANTENIMIENTO Y RECICLADO

1. Atención: Nunca abra el dispositivo, las partes internas tienen peligro de descarga eléctrica.
2. No instale esta unidad cerca de agua, como, por ejemplo, en un sótano húmedo, en un exterior sin protección o en cualquier zona clasificada como húmeda.
3. No introduzca objetos de ningún tipo en la unidad a través de los orificios ya que pueden entrar en contacto con puntos de tensión y desencadenar cortocircuitos en las piezas y provocar incendios o descargas eléctricas.
4. No derrame ningún tipo de líquido sobre la unidad. Peligro de explosión!
5. No aplaste los cables de alimentación, peligro de cortocircuito!
6. Conéctelo siempre para su alimentación o carga a la tensión recomendada por el fabricante.
7. Limpiar el producto con un paño suave y seco.
8. Seguir las ordenanzas locales para desechar el producto.

## 12. Reciclado

AEE REI-RAEE 5548 En el presente manual, el símbolo del contenedor tachado indica que el producto está sometido a una directiva europea, la 2002/96/EC, los productos eléctricos o electrónicos, las baterías, y los acumuladores y otros accesorios necesariamente han de ser objeto de una recogida selectiva.

Al final de la vida útil del dispositivo, haz uso de los contenedores de reciclaje. Este gesto ayudará a reducir los riesgos para la salud y a preservar el medioambiente.

Los ayuntamientos y los distribuidores, te aportarán las precisiones esenciales en materia de reciclado de su antiguo dispositivo.

Si este dispositivo lleva una batería interna, deberá extraerse y ser depositada separadamente para su adecuada gestión.



## 1. PRODUCT INTRODUCTION

appPOS80AMUSE is a POS direct thermal receipt printer with easy operation and high cost effective, which is widely used in supermarket, hospital, restaurant, bank, oil station, turnpike, etc.

### **Safety Notice**

Please read carefully and strict compliance with use of following instructions before operating the printer.

### **Warnings**

Warning: Do not touch the cutter of printer.

Warning: The print head is heating component; do not touch it and its peripheral parts during the printing process or the print just ended.

Warning: Do not touch the surface of the print head and its connecting parts to avoid damage it.

### **Notice**

1. The printer should be installed at a firm place and avoid it in vibration and shake.

2. Do not use or store the printer in the location of high temperature, humidity or heavy pollution.

3. The power adapter of printer should be connected to a properly grounded receptacle. Avoid using the same socket with other large electronic machines or the equipment which could cause the voltage fluctuation.

4. Do not let water or conductive material like metal get inside the printer, if it happens, please turn off the power supply immediately.

5. Printer could not be worked when there is no paper; otherwise it would seriously damage the print roll and the thermal print head.

6. Please disconnect the power supply if do not use the printer for a long time.

7. The user should not dismantle the printer by self for repairing or remolding.

8. Use only the standard power adapter supplied together with the printer.

9. In order to ensure the printing quality and extend the life of printer, please use the recommendatory thermal paper or the one which has the same quality.

10. Please make sure the power of printer is off when plugging the connecting line.

11. Please keep the user manual for reference when needed.

## 2. SUMMARY

### Main Features

- High print quality.
- Low noise.
- Supports cash drawer driver.
- Exquisite and lightweight, pretty outside design.
- Reasonable structure, easy using.
- The font could be magnified, bolded or underlined, and also the character line spacing and left and right spacing can be adjusted before printing.
- Supports the print of different density bitmap and download figure.
- To realize and call built-in and cartridge font high speed printing in driver printing(dot printing).
- Low power consumption and operation cost (no need ribbon or ink box).
- Emulation: ESC/POS

## 3. SPECIFICATION

- Printing Method: Direct thermal printing
- Paper Width: 79.5±0.5mm
- Effective Printing Width: 72mm
- Printing Speed: 250mm/s
- Print head performance

Resolution: 512 dots/line or 576 dots/line

TPH: 150KM

- Interface:

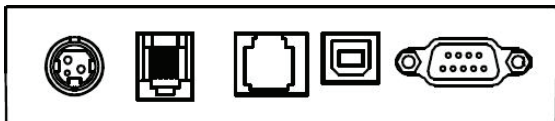

Power supply    Cash drawer    Ethernet    USB    Serial

- Cash Drawer Control: 6 lines RJ-11 socket, output: DC24V/1A
- Character:

ASCII code character set: 12×24 dots, 1.25 (W) ×3.00 (H) mm

Chinese character: 24×24 dots, 3.00 (W) ×3.00 (H) mm

International Code page: 10 types of international language--- PC437, Katakana, PC850, PC860, PC863, PC865, WPC1252, PC866, PC852,

PC858 and so on.

Printing Barcode: Supports 9 types of barcode printing, UPC-A, UPC-E, EAN(JAN)13, EAN(JAN)8, CODE39, CODABAR, ITF, CODE93, CODE128 and so on.

- Printing paper:

Paper Type: Thermal paper

Note

- Don't use the paper roll which the end of paper is pasted at the axis core, it would cause the damage to the printer.

- If the thermal paper is polluted by the chemical or oil, it would fading or decreases the feeling of heat and influence the print result finally.

- It would result the fading of thermal paper if to use the hard material to chafe the surface.

- Please pay attention to the temperature, humidity and illumination of the storage for thermal paper. The paper would fade if the storage temperature is over 70 centigrade.

- (MCBFM) Mechanical reliability: 6×10<sup>6</sup> lines

- Emulation: ESC/POS

Print Font: Support ANK. The font could be magnified, bolded or underlined and

the user also could adjust the character spacing before printing.

Print Dot/Map: Supports the printing of different dots and graphic.

- Power Adapter

Adapter Input: AC 110V/220V, 50~60Hz

Adapter Output: DC 24V/2.5A

Printer Input: DC 24V/2.5A

- Net Weight: About 1.36KG (exclude the paper roll)

- Dimension: 192(L) × 144(W) × 135.3(H) mm

- Environmental Adaption

Operation Temperature: 0~40°C / Operation Humidity: 20~85%

Storage Temperature: -20~70°C / Storage Humidity: 5~95%

## **4. INSTALLATION AND OPERATION**

### **Contents in the package**

Please check the parts when opening the box, if there is something missed, please contact with the supplier or the manufacturer.

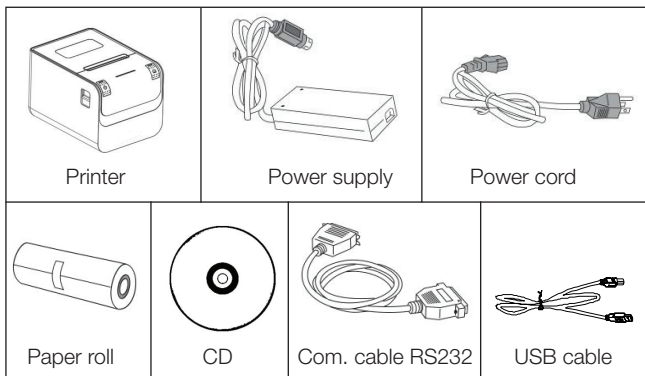

### Printer Connection

1. To ensure the printer and PC is powered off and then insert the matched data connection lines to the interfaces (USB/Serial) of the printer, the other ends are to the PC.
  2. If the user fit out the electric opened cash drawer for the printer that could insert the RJ-11 connection line of it to the corresponding interface of the printer. (PS: The specification of cash drawer should be accorded with the driver requirement of printer).
  3. Connect to the supplied power adapter.
- Please only use the supplied power adapter. Such as the following picture:

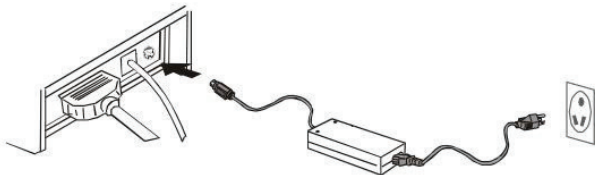

Notice:

- Firstly, insert the power supply plug DC24V of printer; then connect the AC220V power; lastly, turn on the switch. Please operate it by the instruction steps; otherwise, it would damage the printer.
- Using unsuitable power adapter would cause the bad print result; even may cause the breakdown of printer.
- Do not connect the telephone line to the interface of cash drawer; because it may result in the damage for printer and telephone.
- Do not pull the power soft wire when unplugging. If the user does it by force, it may result in the breakdown of the printer and power adapter.

### 4.3 Load the Paper Roll

The loading instruction is listed as below:

1. Open the top cover of printer.
2. Load the thermal paper into printer as the following picture.

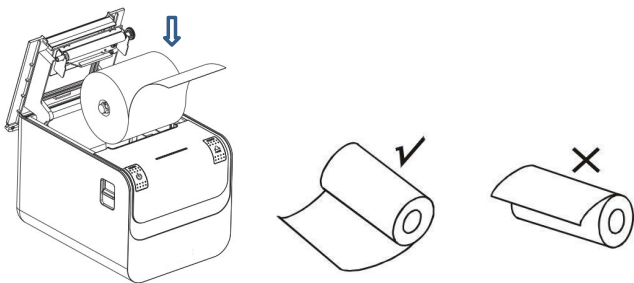

3. Pull a part of paper out and then close the top cover.

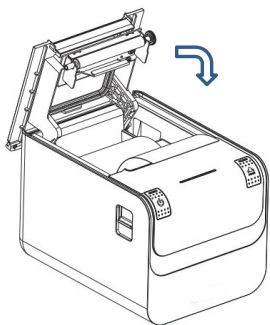

4. Use the cutter of printer to tear off the extra paper

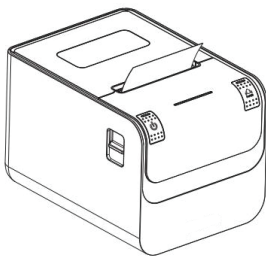

## V. KEYSTROKE AND INDICATOR LIGHT

### Keystroke and Indicator Light

Keystroke and indicator board is shown as below:

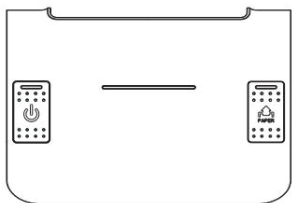

### ***FEED Key:***

In the standby status, the printer would be continuous feed when pressing the feed key. Of course, the key is inefficacy when the printer is working. Press the feed key and switch on the power supply while the key is still under pressing, then the user could do the self-checking of printer.

### ***POWER Key: Close/Open***

Power switch is used to turn on/off the printer. Press the switch for several seconds, the printer will be turned on. When the printer is on, do the same and it will be off. (Switch can only work when the printer is connected to power source.)

### ***Status Indicator (Blue):***

Paperless, paper jam, print head overheat, print head error or other situations, the printer buzzer will report wrong, and the power indicator will blink.

### **Self-checking**

Self-checking can test whether the printer is working well or not, if it can print the test list correctly, that means the printer is good enough (which is excluding the problem with the connected interface to PC); otherwise, it needs repair.

Self-checking could print software version number, print density, interface type, English character and some Chinese characters by order.

Self-checking procedure: Make sure the printer is connected to the power, then press the feed key and switch on the power supply while the key is still under pressing. At the same time, the printer begins to self-checking. Please loosen the key within five seconds and the printer would print the self-testing list after it.

## **VI. CASH DRAWER INTERFACE**

Cash drawer interface adopt RJ-11 standard, 6 lines socket and it outputs DC 24V/1A. Insert the RJ-11 socket to the corresponding interface which could through the printer to open the cash drawer.

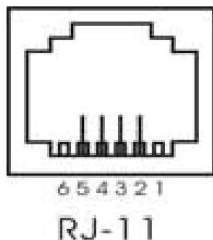

Pin function of cash drawer interface is listed as below:

Pin Number	Signal Flow	Direction
1	Empty	Empty
2	Electrical grounding	Output
3	Empty	Empty
4	Driver Signal of Cash Drawer	Output
5	Empty	Empty
6	Empty	Empty

## 7. PRINTER MAINTENANCE

### Print Head Maintenance

When the printer has following circumstances, the user should clean the print head:

- Printing is not clear;
- Some longitudinal columns on the printing page is vague;
- Loud noise when feeding.

Procedure of maintaining the print head is listed below:

1. Turn off the power supply and open the top cover. Remove the paper if necessary.
2. Please wait for the cooling of print head if it just finishes printing.
3. Use the cotton cloth and dip it in the absolute ethyl alcohol to clean the surface of print head.
4. When the absolute ethyl alcohol is completely volatilized, please close the top cover and restart the printer.

## **Sensor Maintenance**

When the printer has following circumstance, the user should clean the paperless sensor:

- During the printing, the printer occasionally stops print and the paperless alarm is beeping.
- No paperless alarm.

Procedure of maintaining the sensor is listed below:

1. Turn off the power supply and open the top cover. Remove the paper if necessary.
2. Use the cotton cloth and dip it in the absolute ethyl alcohol to clean the surface of sensor.
3. When the absolute ethyl alcohol is completely volatilized, please close the top cover and restart the printer.

## **Print Roll Maintenance**

When the printer has following circumstance, the user should clean the print roll:

- Printing is not clear;
- Some longitudinal columns on the printing page is vague;
- Loud noise when feeding.

Procedure of maintaining the print roll is listed below:

1. Turn off the power supply and open the top cover.
2. Use the cotton cloth and dip it in the absolute ethyl alcohol to clean the surface of print roll.
3. When the absolute ethyl alcohol is completely volatilized, please close the top cover.

Notice:

- The power supply of printer should be turned off when the routine maintenance.
- Do not use hand or metal to touch the surface of print head and not use tweezers to scratch the superficies of print head, print roll or sensor.
- Do not use oil or acetone to do the maintenance.
- When the absolute ethyl alcohol is completed volatilized, then turn on the power to print.

## **8. FIX THE PAPER JAM**

22 When paper jam happens, turn off the power supply and open the top

cover, wait for the cooling of print head then remove the jammed paper. After that, reload the paper roll and close the top cover.

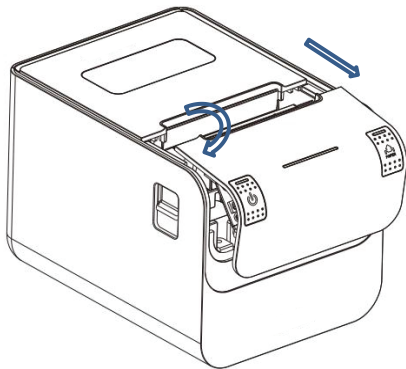

## 9. FAULT TREATMENT

When the printer appears faults, please fix them correspondingly referring to this section. If it still can't work, please contact the distributor or manufacturer.

### *When indicators light on the control board is out*

Check whether the power wire inserts the printer, power adaptor or power socket correctly. Check whether the power switch is on or off.

### *The indicator light is on, while the printer can't work*

Do the self-checking to check whether the printer can work normally. If not, please contact the distributor or technical support.

If the self-checking can work, please check the following contents:

1. Check the interfaces of printer and computer and also check whether the connected line between them is to their specification requirement.
2. The setting of data transmission between printer and computer may be different. You know the printer's interface setting through the self-testing page. Please contact the agent or technical support if the printer cannot print.

## 10. PRINTER DRIVER

Two types of drivers: one is installed directly under Window /XP/WIN7/WIN8/WIN10, the other is to drive through Ethernet.

### 1. Install driver under Windows

Add printer in the Windows, and appoint the driver documents in the driver disk to Windows. It can print once you start print command in the program. In this way, Windows' printer driver turns characters to graphics dot-matrix for printing.

### 2. Install driver by Interface

In this way, no need for drive program. It can print just when it output character to port and the hard font inside printer realizes the character exchange printing.

## 11. SAFETY, MAINTENANCE AND RECYCLING INSTRUCTIONS

1. Caution: Never open the device, the internal parts are danger, electrical shock.

2. Do not install this unit near water, for example, in a wet basement, in an unprotected outdoor installation or in any area classified as a wet.

3. Do not insert objects of any kind into this unit through openings as they may touch voltage points and short out parts that could result in fire or electric shock.

4. Do not spill any liquid on the unit. Danger of explosion!

5. Do not crush power cables, danger of short circuit!

6. Always connect to the manufacturer's recommended tension.

7. Clean the product with a soft and dry cloth.

8. Follow local regulations for disposing of the product.

## 12. RECYCLED

AEE REI-RAEE 5548 In this manual, the container (bin) symbol indicates that the product is subject to the European directive 2002/96 / EC, electrical and electronic products, batteries, and batteries and other accessories must necessarily be subject to a selective collection.

At the end of the life of the device, make use of the recycling bins. This gesture Will help reduce the health risks and preserve the environment.

Municipalities and distributors, Will provide essential details on recycling your old device. If this device carries an internal battery, it must be removed and deposited separately for proper management.



## 1. INTRODUÇÃO

A appPOS80AMUSE é uma impressora de recibos térmica direta POS fácil de operar e com custo benefício elevado, que pode ser amplamente usada em supermercados, hospitais, restaurantes, bancos, estações de gasolina, portagens, etc.

### Repare

1. Por favor, leia cuidadosamente e cumpra rigorosamente as instruções de uso antes de utilizar a impressora.
2. Não toque a lâmina da impressora.
3. O cabeçal da impressora é um componente quente; não o toque nem as peças ao redor durante a impressão ou justamente depois de terminar.
4. Não toque a superfície do cabeçal da impressora e as peças a ela ligados para evitar danificá-la.
5. A impressora deve estar colocada num lugar firme evitando vibrações e abanões.
6. Não use ou guarde a impressora em locais de temperaturas elevadas, húmidas ou de poluição elevada.
7. O adaptador de corrente da impressora deve estar ligado corretamente com tomada de terra. Evite usar a mesma tomada com outros grandes aparelhos eletrônicos ou equipamentos que possam fazer variar a voltagem.
8. Não deixe água ou materiais condutores como metais entrar na impressora, se acontecesse, por favor, desligue a corrente imediatamente.
9. A impressora não pode trabalhar quando não há papel; de outra forma o rolo de impressão e o cabeçal térmico da impressora poderão ficar danificados.
10. Por favor, desligue a impressora da corrente se não a utilizar durante um longo período.
11. O utilizador não deve desmantelar a impressora para repará-la ou remodelá-la.
12. Use apenas com o adaptador de corrente standard fornecido com a impressora.
13. Com o objetivo de assegurar a qualidade de impressão e alargar a vida da impressora, por favor, use o papel térmico recomendado ou outro com a mesma qualidade.
14. Por favor, assegure-se que a impressora está desligada quando ligar os cabos de conexão.

15. Por favor, guarde o manual de usuário para consultar quando for necessário.

## 2. RESUMO

### Principais características

- Elevada qualidade de impressão
- Baixo ruído
- Suporta driver para gaveta de dinheiro
- Requitado e leve
- Desenho elegante
- Estrutura razoável e fácil de usar
- A letra pode ser aumentada, passar para bold e sublinhada, também o espaço entre caracteres, entre linhas e à esquerda e à direita podem ser ajustadas antes de imprimir.
- Suporta a impressão de diferentes bitmaps e download de figuras.
- Realiza e utiliza a impressão de alta velocidade de fontes estampadas e cartuchos na impressão do driver interno (impressão de ponto).
- Consome pouca energia e custo de operação (Sem necessidade fita ou caixa de tinta).
- Emulação: ESC/POS

## 3. ESPECIFICAÇÕES

- Método de impressão: Impressão térmica direta
- Largura do papel: 79.5±0.5mm
- Largura real de impressão: 72mm
- Velocidade de impressão: 250mm/s
- Performance do cabeçal da impressora:  
Resolução: 512 dots/linha ou 576 dots/linha  
TPH: 150KM
- Interface:

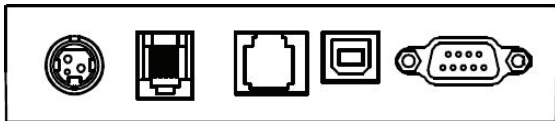

Fonte  
de energia

Gaveta  
de dinheiro

Ethernet

USB

Série

Controlador da Gaveta do Dinheiro: 6 linhas RJ-11 tomada, saída: DC24V/1A

- Caracter:

ASCII Conjunto códigos caracter: 12×24 pontos, 1.25(W)× 3.00(H)mm

Caracteres chineses: 24×24 pontos, 3.00 (W) ×3.00 (H) mm

Código internacional: 10 tipos de línguas --- PC437, Katakana, PC850, PC860, PC863, PC865, WPC1252, PC866, PC852, PC858, etc.

Impressão de códigos de barra: Suporta 9 tipos de impressão de códigos de barra, UPC-A, UPC-E, EAN(JAN)13, EAN(JAN)8, CODE39, CODABAR, ITF, CODE93, CODE128, etc.

- Papel de impressão:

Tipo de papel: papel térmico

Nota: Não use o rolo de papel que tenha passado o núcleo do eixo, pode causar danos à impressora.

Se o papel térmico for afetado por produtos químicos ou óleo, diminuirá a sensação de calor e influenciará o resultado da impressão.

Por favor, preste atenção à temperatura, humidade e iluminação de armazenamento do papel térmico. O papel poderá diminuir se a temperatura for superior a 70° C.

- (MCBFM) Segurança mecânica: 6×106 linhas

- Emulação: ESC/POS

- Adaptador de Corrente

Entrada Adaptador: AC 110V/220V, 50~60Hz

Saída Adaptador: DC 24V/2.5A

Entrada Impressora: DC 24V/2.5A

- Peso neto: Cerca de 1.36KG (excluindo o rolo de papel)

- Dimensões: 192(P) × 144(L) × 135.3(A) mm

- Adaptação ao meio ambiente

Temperatura em funcionamento: 0~40°C

Humidade em funcionamento: 20~85%

Temperatura de armazenamento: -20~70°C

Humidade de armazenamento: 5~95%

## 4. INSTALAÇÃO E OPERAÇÃO

### Conteúdo da embalagem

Por favor confirme as peças ao abrir a caixa, se faltar algo, por favor

contacte com o fornecedor ou com o fabricante.

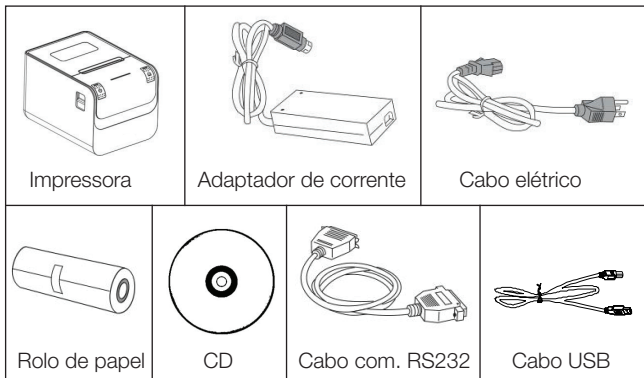

### Ligação da impressora

1. Assegure-se que a impressora e o PC estão desligados e depois insira os correspondentes cabos de dados às interfaces (USB/Série) da impressora e do PC.
2. Se o utilizador encaixar a gaveta eletricamente aberta da gaveta de dinheiro, deverá inserir o cabo de ligação RJ-11 à correspondente interface da impressora. (PS: as especificações sobre a gaveta de dinheiro devem estar de acordo com os requerimentos do driver da impressora).
3. Ligar o adaptador de corrente fornecido.

Por favor utilize apenas o adaptador de corrente fornecido, como se demonstra na figura:

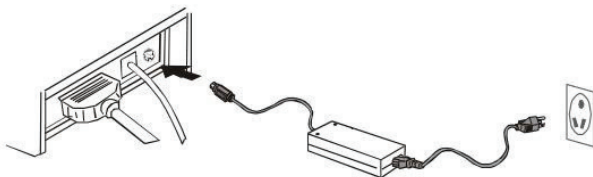

Repare:

- Primeiro, insira a ficha do adaptador de corrente DC24V da impressora; depois ligue a corrente AC220V; por fim, ligue o interruptor. Por favor realize os passos na ordem referida, de outra forma, pode danificar a impressora.
- Usar adaptadores de corrente não fornecidos pode causar um mau resultado de impressão, inclusive pode avariar a impressora.
- Não ligue a linha de telefone à interface da gaveta de dinheiro porque pode danificar a impressora e o telefone.
- Não puxe o cabo de energia da corrente quando estiver a desligar. Se o utilizador o fizer à força, pode resultar na avaria da impressora e do adaptador de corrente.

### Carregar o rolo de arraste de papel

As instruções de carregamento estão listadas a seguir:

1. Abra a tampa da impressora.
2. Carregue o papel térmico na impressora como se mostra na figura:

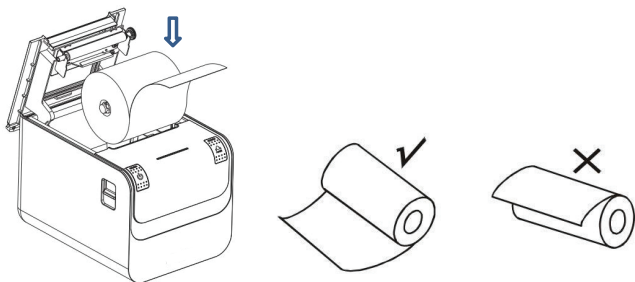

3. Puxe parte do papel para fora e depois feche a tampa.

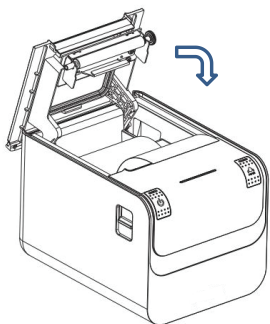

4. Use a lâmina da impressora para cortar o papel que ficou de fora.

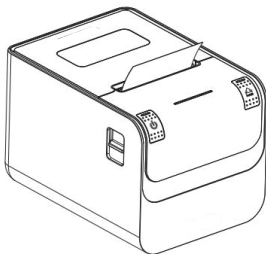

## 5. TECLADO Y LUZ INDICADORA

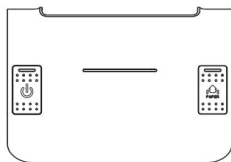

**Botão de alimentação (FEED):**

Em modo de standby, a impressora, ao pressionar o botão de alimentação, continua a ser alimentada. Logicamente que o botão é inutilizado quando a impressora está a funcionar.

Pressione o botão de alimentação e ligue a corrente elétrica enquanto o botão está a ser pressionado, depois o usuário pode efetuar o auto-checking da impressora.

**Botão de alimentação (POWER): Abrir/fechar**

O botão de alimentação é usado para ligar/desligar a impressora. Pressione o interruptor durante alguns segundos para ligar a impressora. Quando a impressora está ligada, fazendo o mesmo, será desligada (o interruptor apenas funcionará se a impressora estiver ligada à corrente elétrica).

**Indicador de Status (azul):**

Sem papel, papel encravado, sobreaquecimento do cabeçal da impressora, erro do cabeçal da impressora ou outros casos um som da impressora assinalará o erro e o indicador de ligado piscará.

**Auto-checking**

O teste de auto-checking dirá se a impressora está a funcionar corretamente, se puder imprimir o teste corretamente significa que está bem (o que exclui o problema de ligação da interface ao computador); de outra forma, necessita reparação.

O teste de auto-checking pode imprimir o número da versão do software, imprimir a densidade, o tipo de interface, caracteres ingleses e alguns caracteres chineses por ordem.

**Procedimento de auto-checking:** Assegure-se de que a impressora está ligada à corrente, depois pressione a tecla de alimentação e ligue o interruptor de alimentação da corrente enquanto a tecla está a ser pressionada. Ao mesmo tempo, a impressora começa a realizar o auto-checking. Por favor, deixa de pressionar a tecla depois de cinco segundos e a impressora deverá imprimir a lista de auto-checking a seguir.

**6. INTERFACE DA GAVETA DE DINHEIRO**

A interface da gaveta de dinheiro usa RJ-11 standard, 6 linhas de tomada e de saída DC 24V/1A. Insira a tomada RJ-11 na

correspondente interface que através da impressora abrirá a gaveta de dinheiro.

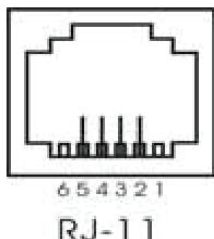

A função de Pin da gaveta do dinheiro está listada a seguir:

Pin Número	Sinal	Direção
1	Vazio	Vazio
2	Eletricidade - Terra	Output
3	Vazio	Vazio
4	Sinal driver gaveta dinheiro	Output
5	Vazio	Vazio
6	Vazio	Vazio

## 7. MANUTENÇÃO DA IMPRESSÃO

### Manutenção do cabeçal da impressora

O utilizador, quando se verificarem a seguintes circunstâncias, deve limpar o cabeçal da impressora:

- Impressão não é clara;
- Algumas colunas longitudinais na folha impressa estão escuras;
- Alto ruído de alimentação.

Procedimento de manutenção do cabeçal da impressora está listado a seguir:

1. Desligue a alimentação da corrente e abra a tampa superior. Retire o papel se necessário.

2. Por favor, espere que o cabeçal da impressora arrefeça se acabou de imprimir nesse momento.
3. Use um pano de algodão e molhe em álcool etílico puro para limpar a superfície do cabeçal da impressora.
4. Quando o álcool etílico puro estiver completamente evaporado, por favor, feche a tampa superior e volte a ligar a impressora.

### **Manutenção do sensor**

Quando afetado o sensor da falta de papel da impressora pelas seguintes circunstâncias, deve ser limpo pelo utilizador:

- Durante a impressão, a impressora ocasionalmente para de imprimir e, o sensor da falta de papel, apita.
- Alarme de falta de papel.

Procedimento de manutenção do sensor está listado a seguir:

1. Desligue a alimentação da corrente e abra a tampa superior. Retire o papel se necessário
2. Use um pano de algodão e molhe em álcool etílico puro para limpar a superfície do sensor.
3. Quando o álcool etílico puro estiver completamente evaporado, por favor, feche a tampa superior e volte a ligar a impressora.

### **Manutenção do rolo de arraste do papel**

Quando afetado o rolo de arraste do papel da impressora pelas seguintes circunstâncias, o utilizador deve limpar o rolo de arraste do papel:

- A impressão não está clara;
- Algumas colunas longitudinais na página impressa estão escuras;
- Alto ruído de alimentação.

Procedimento de manutenção do rolo de arraste de papel está listado a seguir:

1. Desligue a impressora e abra a tampa superior.
2. Use um pano de algodão e molhe-o em álcool etílico puro para limpar a superfície do rolo de arraste do papel.
3. Quando o álcool etílico puro estiver completamente evaporado, por favor, feche a tampa.

Repare:

- O interruptor da corrente da impressora deve estar desligado durante

as rotinas de manutenção.

- Não utilize a mão ou metal para tocar a superfície do cabeçal da impressora e não use tesouras que possam arranhar o cabeçal da impressora, o rolo de arraste do papel ou o sensor.
- Não use óleo ou acetona para efetuar a manutenção.
- Quando o álcool etílico estiver completamente evaporado, pode ligar a impressora para imprimir.

## 8. SOLUCIONAR O PAPEL ENCRAVADO

Quando o papel fica encravado, desligue a impressora da corrente e abra a tampa superior, espere que o cabeçal da impressora arrefeça e remova o papel encravado. Depois, volte a colocar o rolo de papel e feche a tampa superior. Usar o papel recomendado ou um da mesma qualidade com a mesma largura reduz o risco de encravar papel.

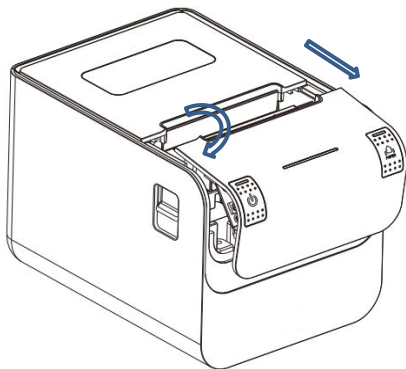

## 9. SOLUÇÃO POR DEFEITO

Quando aparecem erros na impressora, por favor, solucione utilizando a secção seguinte correspondente. Se ainda assim não conseguir, por favor, contacte com o distribuidor ou fabricante.

*Quando os indicadores de luz no painel de controlo estão apagados*  
Verifique se o cabo de corrente está ligado à impressora ou se o adaptador de corrente está ligado à tomada corretamente. Verifique se o interruptor de corrente está ligado ou desligado.

*O indicador de luz está ligado, mas a impressora não funciona*

Faça o auto-checking para verifica se a impressora pode trabalhar normalmente. Se não puder, por favor, contate com o distribuidor ou com o apoio técnico.

Se o auto-checking funcionar, por favor confirme os seguintes pontos:

1. Verifique as interfaces da impressora e do computador e verifique também que as ligações entre eles está de acordo com as especificações requeridas.
2. A configuração de dados entre a impressora e o computador pode ser diferente. Poderá conhecer a configuração da interface da impressora através da página de auto-checking. Por favor, contacte com o agente ou o apoio técnico se a impressora não imprimir.

## **10. DRIVER DA IMPRESSORA**

Há dois tipos de drivers: uma é instalada diretamente no Windows XP/WIN7/WIN8/WIN10, o outro driver é através de Ethernet.

1. Instalar o driver em Windows:

Agregue a impressora, indique os documentos do driver no CD ao Windows. Poderá imprimir uma vez que selecione o comando de impressão no programa. Desta forma, os drivers da impressora do Windows transformam os caracteres em gráficos matriciais para impressão.

2. Instalar o driver pela interface

Desta forma, não é necessário o programa dos drives. Pode simplesmente imprimir quando o caracter de saída e a fonte definida dentro da impressora realizam a troca de caracter de impressão. Pela porta para o driver, o tipo de impressão transforma a página de impressão em linha de impressão, que controla a impressão de forma mais conveniente.

## **11. INSTRUÇÕES DE SEGURANÇA, MANUTENÇÃO E RECICLAGEM**

1. Atenção: Nunca abra o aparelho, as partes internas estão em perigo de choque elétrico.

2. Não instale esta unidade perto de água, numa cave húmida, no

exterior sem proteção ou em qualquer área classificada como húmida.

3. Não insira objetos de nenhum tipo na unidade através dos orifícios, pois eles podem entrar em contato com pontos de tensão e provocar curto-circuitos nas peças e causar incêndios ou choques elétricos. Não derrame qualquer tipo de líquido na unidade.

4. Sempre use cabos aprovados e recomendados pelo fabricante.

5. Nunca deitar fora o produto numa fonte de calor ou fogo.

6. Mantenha sempre o produto à temperatura ambiente, no máximo 30°C.

7. Limpe o produto com um pano seco e macio. Sempre com o aparelho desligado!

8. Siga as regulamentações locais para deitar fora o produto.

## 12. RECICLAGEM

AEEREI-RAE 558 - Neste manual, o símbolo do caixote do lixo riscado com uma cruz indica que o produto está sujeito a uma diretiva europeia, a 2002/96 / CE, sobre produtos elétricos ou eletrónicos, as baterias e acumuladores e outros acessórios que devem necessariamente ser objeto de recolha seletiva.

No final da vida útil do aparelho, faça uso dos recipientes de reciclagem. Este gesto ajudará a reduzir os riscos para a saúde e preservar o meio ambiente.

As câmaras municipais e os distribuidores fornecer-he-ão os detalhes essenciais sobre reciclagem do seu aparelho antigo. Se este aparelho tiver uma bateria interna, ela deve ser removida e depositada separadamente para a sua reciclagem correta.





Importado por / Imported by:

APPROX IBERIA S. L.

CIF: B-91202499

APPROX TPV TLF: 954 323 886

**soporte@aproxtpv.es**

**El contenido de esta guía está sujeto a errores tipográficos**  
**The content of this guide is subject to typographical errors**

[www.aproxtpv.es](http://www.aproxtpv.es)